

drabert

salida





salida

D Büro- und Konferenzdrehstühle, GB Office and conference swivel chairs

D

salida. Technische Strukturen leicht begreifen, verstehen und bedienen. Komplexe Funktionalität und Bewegungsabläufe. Hochwertige Materialien. Konzentration aufs Wesentliche.

Basierend auf dem Drabert-Ergonomie-Konzept wurde die Kinematik der Synchronmechanik für salida entwickelt.

Kern der Mechanik ist ein 3D Federelement, das das Gewicht des Benutzers erkennt und diesen Kraftimpuls direkt vom Sitz auf die Rückenlehne überträgt. Diese individuelle Andruckkraft in Verbindung mit dem punktsynchronen Bewegungsablauf bewirkt einen jederzeit vollständigen Kontakt zwischen Rücken und Rückenlehne und ermöglicht eine optimale Druckverteilung auf Sitz und Rückenlehne in jeder Position.

Die Art der Federung vermittelt ein völlig neuartiges Sitzgefühl.

Hochwertige Materialien und eine aufs Minimum reduzierte Anzahl von Bauteilen aus eigener Entwicklung ergeben eine qualitativ hochwertige, überzeugend einfache Mechanik, die sich harmonisch ins Stuhl-Design integriert.

salida steht mit drei verschiedenen Rückenlehnen zur Verfügung: Neben der Basisversion mit vorderseitig gepolsterter Rückenlehne aus Kunststoff beinhaltet das Programm sowohl eine Ausführung mit reinem Netzrücken, als auch eine Netz-Variante mit vorderseitigem Flachpolster.

GB

salida. Comprehends, interprets and puts technical construction to use. Complex functionality and movement. High quality materials. Focussing on the essentials.

The basis of the kinematics for salida's synchronous mechanics was developed from the drabert concept of ergonomics.

At the core of the mechanics lies a 3D pressure-point spring unit, which identifies the weight of the user and relays the intensity of this pressure straight from the seat to the backrest. This individualised tension, coupled with exact synchronous movement, ensures permanent and complete contact between back and backrest, and permits optimum distribution of pressure on the seat and backrest in every position.

This type of suspension imparts a completely new sitting sensation.

High quality materials, together with a reduction of our own components to a minimum, result in high quality and convincingly simple mechanics, which integrate harmoniously into the chair design.

The basic version of salida includes all adjustment features. The combined head and neck support is optional.

Three backrest variants of the salida are available: apart from the standard plastic version with its front-only upholstery, the range includes both a full mesh backrest and its mesh variant with front-only straight-cut upholstery.



Design: Daniel Figueroa





salida DL

- ▷ Rückenlehne gepolstert.
Multifunktionsarmlehnen.
Ausführung: aluminium natur.
- GB Upholstered backrest.
Multifunctional armrests.
Finish: natural aluminium.



salida DLc

- ▷ Rückenlehne gepolstert.
Ringarmlehnen.
Ausführung: aluminium natur.
- GB Upholstered backrest.
Closed armrests.
Finish: natural aluminium.

D

Die salida Grundausführung mit vorderseitig gepolsterter Rückenlehne beinhaltet sämtliche Einstellmöglichkeiten und eine automatische Gewichtseinstellung mit zusätzlicher manueller Regelung der Dynamik. Optimal ins Design integrierte Bedienelemente, intuitive Bedienung und Bediensicherheit runden das Gesamt-

bild ab. Alternativ zur Multifunktionsarmlehne und zum Aluminium- Fußkreuz, kann der salida Drehstuhl mit einer höhenverstellbaren Ringarmlehne und einem Kunststoff-Fußkreuz ausgestattet werden. Eine kombinierte Nacken-/Kopfstütze ist optional.

GB

The basic version of salida with backrest upholstered front-only includes all adjustment features, together with automatic weight-sensitive adjustment with additional manual regulation of the dynamics. Its operational controls, integrated optimally into the design, and its logical and clear operation round off the overall picture.

As an alternative to the multifunctional armrests and aluminium 5-star base, the salida swivel chair can be equipped with height-adjustable closed armrests and plastic 5-star base. A combined neck and headrest is optional.



salida DLc

- D Rückenlehne gepolstert.
Ringarmlehnen.
Ausführung: aluminium poliert.
- GB Upholstered backrest.
Closed armrests.
Finish: polished aluminium.



salida DLcN

- D Rückenlehne gepolstert.
Ringarmlehnen.
Ausführung: aluminium poliert.
- GB Upholstered backrest.
Closed armrests.
Finish: polished aluminium.



salida DLc
D Bürodrehstuhl, GB Office swivel chair.

salida RL
D Besucherstuhl, GB Visitor chair.

seminario dos
D Tischsystem, GB Table system.





salida DGL

- D Rückenlehnenrahmen mit Membrangewebe bespannt. Multifunktionsarmlehnen. Ausführung: aluminium poliert.
- GB Backrest frame with woven mesh covering. Multifunctional armrests. Finish: polished aluminium.



salida DGLc

- D Rückenlehnenrahmen mit Membrangewebe bespannt. Ringarmlehnen. Ausführung: pulverbeschichtet weiß.
- GB Backrest frame with woven mesh covering. Closed armrests. Finish: powder coated white.

D

salida Drehstühle mit Netzrücken werden in zwei Ausführungen gefertigt: In der transparenten Variante mit Netzrücken besteht die feste Rückenlehne aus einem Kunststoffrahmen, der mit dem Membrangewebe bespannt ist. Die Version mit zusätzlichem vorderseitigem Flachpolster bietet Extrakomfort und erhöht das angenehme Sitzgefühl. Passend zum flach gepolsterten Rücken sind die Sitzpolster mit umlaufendem Keder ausgeführt. Optional ist salida auch mit integrierter, höhenverstellbarer Beckenkammstütze erhältlich.

GB

salida swivel chairs with mesh backrests are available in two versions: in the transparent model the fixed backrest consists of a plastic frame covered with a membrane webbing. The model with an additional straight-cut cushion at the front offers greater comfort for the user's back and increases that pleasant sitting sensation. The seat cushions with their welting reinforcement match the backrest cushioning, salida also offers an integrated, height-adjustable iliac crest support as an option.



salida DGLC

- D Rückenlehnenrahmen mit Membrangewebe bespannt. Ringarmlehnen. Ausführung: graphitschwarz, mit Kunststoff-Fußkreuz.
- GB Backrest frame with woven mesh covering. Closed armrests. Finish: black graphite, 5-star base plastic.



salida DPL

- D Rückenlehnenrahmen mit Membrangewebe bespannt und vorderseitigem Flachpolster. Multifunktionsarmlehnen. Ausführung: pulverbeschichtet weiß.
- GB backrest frame with woven mesh covering and straight-cut padding on front aspect. Multifunctional armrests. Finish: powder coated white.



salida DPL
D Bürodrehstuhl, GB Office swivel chair.

FX (fortschritt)
D Tischsystem, GB Table system.





salida DGLc
D Bürodrehstuhl, GB Office swivel chair.

seminario dos
D Tischsystem, GB Table system.



The movement

The spring component identifies the weight of the user and relays this information straight to the backrest. This individualised tension, coupled with the positions of the pressure points, ensures optimum distribution of pressure on the seat and backrest.

Throughout the entire synchro-dynamic movement, the backrest reclines 24° to the rear and the seat 8° , whilst the front edge of the seat retains its set height, rather than being raised or lowered, thus guaranteeing blood circulation in the thighs.

D

Der Bewegungsablauf

Das Federelement erkennt das Gewicht des Benutzers und gibt diesen Kraftimpuls unmittelbar an die Rückenlehne weiter. Diese individuelle Andruckkraft und die Position der Mechanik-Drehpunkte bewirken eine optimale Druckverteilung auf Sitz und Rückenlehne sowie einen in allen Positionen vollständigen Kontakt des Rückens mit der Rückenlehne.

Während des gesamten synchron-dynamischen Bewegungsablaufs neigen sich die Rückenlehne um 24° und der Sitz um 8° nach hinten, während der Sitz sich vorn nicht hebt oder senkt, sondern in der voreingestellten Höhe bleibt, um die Blutzirkulation in den Oberschenkeln zu gewährleisten.



D Synchronmechanik mit 3D Federelement

Kern der neuen international patentierten Mechanik ist ein 3D Federelement, das seine Leistung durch Torsion und Biegung erzielt. Das Federvolumen bestimmt dabei Federungsqualität und -komfort und vermittelt ein völlig neuartiges Sitzgefühl.

D Einfach wie eine Büroklammer
GB As simple as a paperclip



GB
Synchronous
mechanics with a
3D pressure-point
spring unit

At the core of the new, internationally patented mechanics is a 3D pressure-point spring unit which derives its strength through torsion and bending. The spring capacity determines the quality and comfort of the suspension and imparts a totally new sitting sensation.

D Kombinierte Nacken-/Kopfstütze,

GB Combined neck and headrest

salida



D

Die kombinierte Nacken-/Kopfstütze ist höhenverstellbar mit gleichzeitiger Tiefenverstellung.

Optional mit erweiterter Tiefenverstellung für erhöhten Komfort. Durch Druckerhöhung oder -verringerung im Luftpolster kann die Tiefe individuell angepasst werden. Die Bedienelemente sind rückseitig und unsichtbar in die Nackenstütze integriert und intuitiv bedienbar.

GB

The height and depth adjustment of the combined head and neck support operate together.

An additional depth adjustment for increased comfort is optional. An increase or decrease in the air pressure within the padding can be suited to personal taste. All controls are logically placed and integrated out of sight into the rear of the head and neck support .

D Nacken-/Kopfstütze nur für die Modelle mit Kunststoff-Rückenlehne.
GB Neck and headrest available only for models with plastic backrest.



D Beckenkammstütze (optional)

GB iliac support (option)

salida Netz, salida meshback

D

Ergonomisch richtiger Halt:
Die in die Rückenlehne
integrierte, höhenverstellbare
Beckenkammstütze gewähr-
leistet eine individuelle Anpas-
sung der Beckenunterstützung.

GB

Maintains ergonomic
posture: the height-adjustable
iliac support, integrated into the
backrest, guarantees individual
adaptation to the iliac crest.



D Höhenverstellbare Beckenkammstütze.

GB Height-adjustable iliac support.



D Option: Polsterkissen
für die Beckenkammstütze.

GB Option: Padding for the iliac support.



D **Synchronmechanik**
GB **synchronous mechanics**



D Sitz und Rückenlehne bewegen sich im Verhältnis 1:3 zueinander. Permanent beweglich
GB Seat and backrest move in a ratio of 1:3 to each other. Floating action.

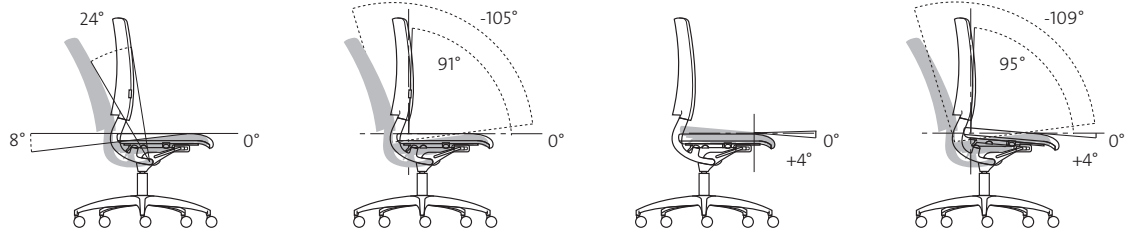

D In 4 Positionen arretierbar.
GB Lockable in four positions.

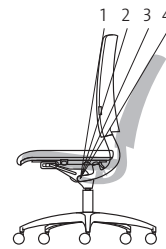

D **automatische Körpergewichtseinstellung**
GB **Automatic bodyweight-sensitive adjustment**



D Mit manueller stufenloser Regelung der Dynamik 50 – 110 kg.
GB With a manual, infinitely-variable regulation of the dynamics 50 – 110 kg.

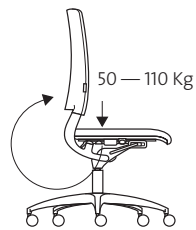

D **Sitzhöhenverstellung**
GB **Seat height adjustment**



D Option: Komfort-Tiefenfederung.
GB option: Comfort column resilience.

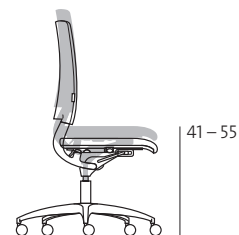

- D **Sitztiefenverstellung**
salida/salida Netz
- GB **Seat depth adjustment**
salida/ salida meshback



- D (1): Aluminium-Fußkreuz.
(2): Kunststoff-Fußkreuz.
- GB (1): 5-star base aluminium.
(2): 5-star base plastic.

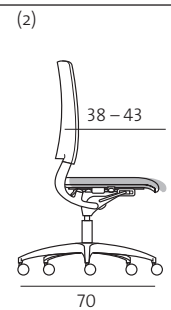
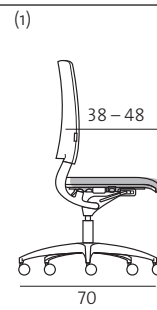

- D **Sitzneigungsverstellung**
- GB **Seat inclination adjustment**

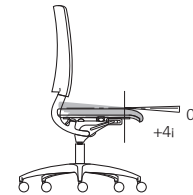

- D **Beckenkammstütze**
salida
- GB **Iliac support**
salida



- D Höhenverstellbar.
GB Height adjustable.

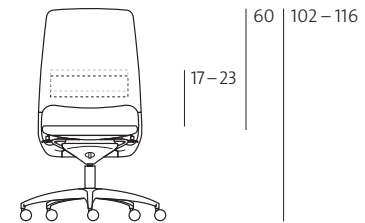

- D **Beckenkammstütze**
(optional)
salida Netz
- GB **Iliac support**
(option)
salida meshback



- D Beckenkammstütze
höhenverstellbar.
GB Iliac support
height adjustable.

- D (optional)
Polsterkissen.
GB (option)
Padding for
the iliac support.

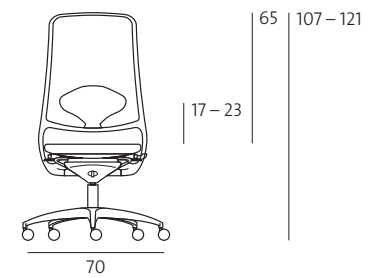

D **Kombinierte Kopf-/Nackenstütze**
salida
GB **Combined neck and head support**
salida



D Höhenverstellbar mit gleichzeitiger Tiefenverstellung
GB With simultaneous height and depth adjustment.



D Option: Erweiterte Tiefenverstellung.
GB option: Extended depth adjustment.

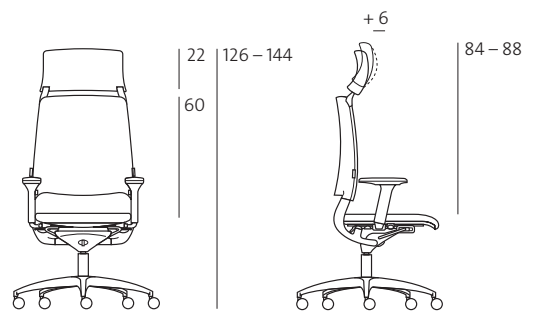

D **Multifunktionsarmlehnen**
salida
GB **Multifunctional armrests**
salida

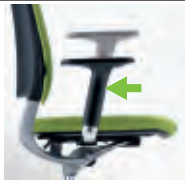

D Höhenverstellbar.
GB Height adjustable.



D Werkzeuglose Breitenverstellung.
GB Toolless adjustment of spacing.

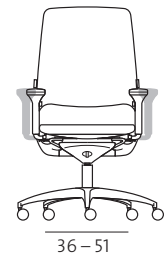

D Tiefenverstellbar.
GB Depth adjustable.

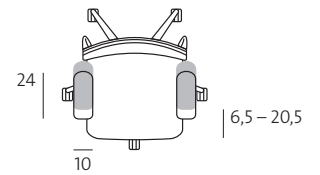

D Drehbar.
GB Rotatable.

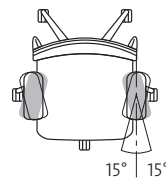

D Armauflagen
soft, graphitschwarz.
GB Arm pads
soft, black graphite.

D **Ringarmlehnen**
 GB **Closed armrests**



D Höhenverstellbar.
 GB Height adjustable.

D (1) : salida.
 (2) : salida Netz.
 GB (1) : salida.
 (2) : salida meshback.

(1)

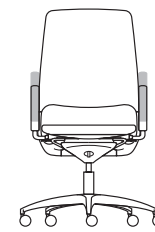

(2)

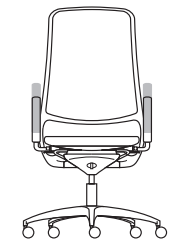

D Werkzeuglose Breitenverstellung.
 Innenmaß.
 GB Toolless adjustment of spacing.
 inner dimension.

(1)



(2)

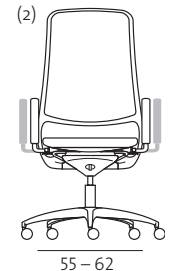

D **Fußkreuz**
 GB **5-star base**

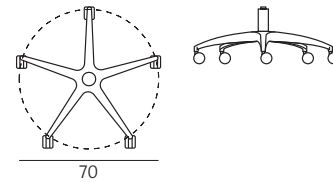

D **Normen**
 GB **Norms**

Drehstuhlprogramm nach DIN EN 1335/DIN 4550/BGI 650 und NPR 1813. (Nicht DLC und Kunststofffußkreuz).
 Range of swivel chairs conforms to DIN EN 1335/DIN 4550/BGI 650 and NPR 1813. (except DLC and plastic 5-star base).

D
Eine Fülle an
Gestaltungs-
möglichkeiten

Leichtigkeit in der Anmutung verbunden mit Vielfalt in der Material- und Farbauswahl – salida Stühle mit NetZRücken bestechen nicht nur durch ihre schlanke Rückensilhouette und den schmalen Aufbau der Mechanik. Mit ihrem breiten Spektrum an möglichen Farb- und Materialkombinationen, bis hin zu komplett weißen Rahmen und Gestellen, bieten die salida Stühle unzählige individuelle und einzigartige Gestaltungsmöglichkeiten.

GB
A wealth of
design options

With a lightness in its appearance and an abundance of material and colour choices, salida chairs with their mesh backrests demand attention not only due to the narrow outline of the back and the slender housing of the mechanics. From the wide range of available colours and materials to a totally white base and frame, salida chairs offer a boundless individual and unique scope for design.







salida

drabert



Kinnarps' business philosophy is simple. We create efficient, long-term, global solutions to improve the way you work and the prosperity of your business.

drabert

Kinnarps Samas GmbH
Cammer Straße 17
32423 Minden
T: +49 (0) 571 38 50 0
F: +49 (0) 571 38 50 3010
info.drabert@samas.biz
www.kinnarps.de

Kinnarps Samas GmbH
Mainzer Straße 183
67547 Worms
T: +49 (0) 6241 4003 0
F: +49 (0) 6241 4003 1366
info.kinnarps.samas@samas.biz
www.kinnarps.de

Technische Verbesserungen,
Modelländerungen, Irrtümer
und Druckfehler vorbehalten.

W-D-SL0001DGB08.10

Changes made subject to
technical conditions, models,
minimal deviations in
dimensions and printing errors
and mistakes are excepted.