

## Schreibtisch-Serie N

Individuell repräsentieren –  
funktionell gestalten



Ergonomic



Designorientiert  
und praktisch



Sofort ab Lager lieferbar!

Tischsysteme

**Hammerbacher**  
Office Furniture



Sofort  
ab Lager lieferbar!

**Hammerbacher**  
Office Furniture

Hammerbacher GmbH Möbelfabrik | Daimlerstraße 4+6 | D-92318 Neumarkt | Germany  
Fon: +49 (0) 91 81 / 25 92-0 | Fax: +49 (0) 91 81 / 25 92-29 | [www.HammerbacherGmbH.de](http://www.HammerbacherGmbH.de) | [info@HammerbacherGmbH.de](mailto:info@HammerbacherGmbH.de)

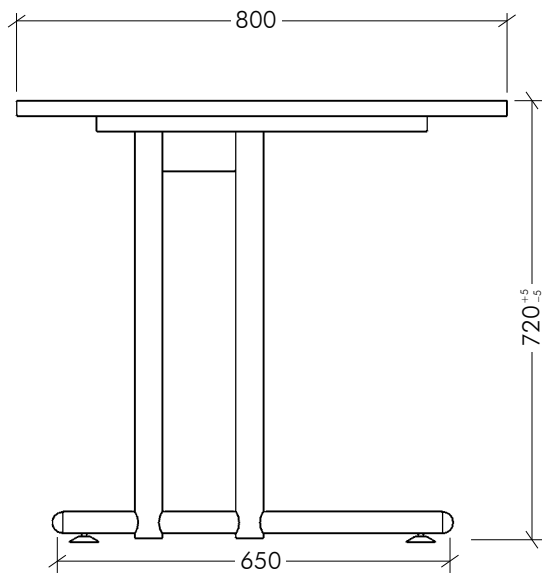

**GESTELL:**  
C-Gestell aus Rundrohr 35 bzw. 45 mm Durchmesser, einbrennlackiert, silberfarben (RAL 9006, weißaluminium). Tischhöhe: 720 mm. Bei verketteten Schreibtischen können auf Wunsch verkürzte Tischfüße geliefert werden.

**TISCHPLATE:**  
25 mm dick, melaminharzbeschichtete Spanplatten nach DIN 68765, mit 2 mm Kunststoffkante, gerundet

**ELEKTRIFIZIERUNG:**  
horizontal integrierte Kabelwanne unter der Tischplatte, Querschnitt 85 x 90 mm. Vertikal über Seitenblende NSSB (müssen extra bestellt werden).

**HÖHENJUSTIERUNG:**  
Über Sockelfuß: + / - 5 mm

**MONTAGE:**  
Lieferung erfolgt standardmäßig zerlegt. Einfacher Aufbau durch beigelegte Montageanleitung, auch für Laien ohne Probleme möglich. Montage vor Ort gegen Aufpreis möglich.

## Dekore / Tischplatten

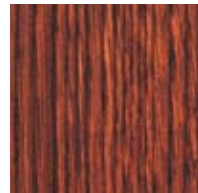

1 = Eiche-Mokka



3 = Ahorn



5 = Grau



6 = Buche

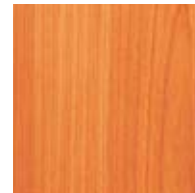

7 = Kirschbaum

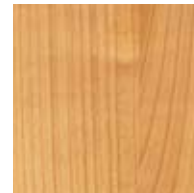

N = Nussbaum

## Tischformen

\* Freiformtische nicht vorgebohrt, so dass diese links/rechts montiert werden können.



NS08  
Schreibtisch  
80 x 80 cm



NS12  
Schreibtisch  
120 x 80 cm



NS16  
Schreibtisch  
160 x 80 cm

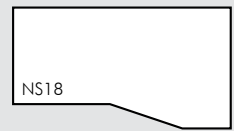

NS18  
Schreibtisch 180 x 100 cm  
\* links/rechts montierbar

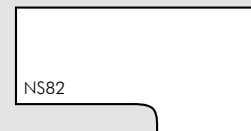

NS82  
Schreibtisch 200 x 120 cm  
\* links/rechts montierbar

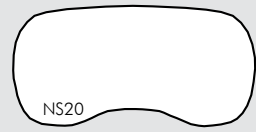

NS20  
Schreibtisch 200 x 100 cm



NS21  
Schreibtisch 210 x 113 cm  
\* links/rechts montierbar

## Verkettungs- und Anbauplatten

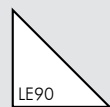

LE90  
Eckwinkel  
80 x 80 cm

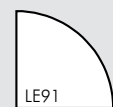

LE91  
Eckwinkel  
80 x 80 cm

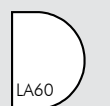

LA60  
Ansatzfisch  
60 x 80 cm  
mit Stützfuß

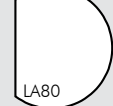

LA80  
Ansatzfisch  
80 x 100 cm  
mit Stützfuß



LT12  
Trapezplatte  
120 x 120 cm  
mit Stützfuß

## Stellbeispiele

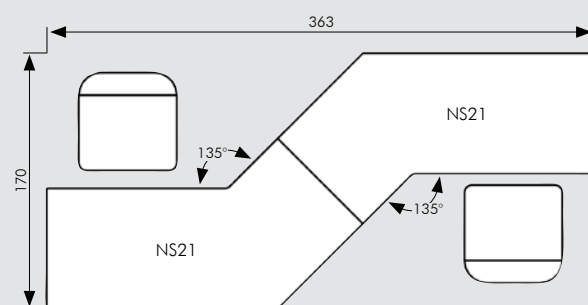
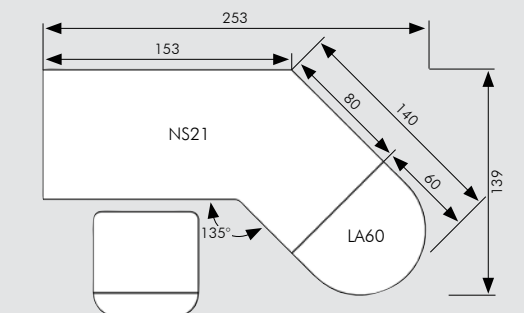
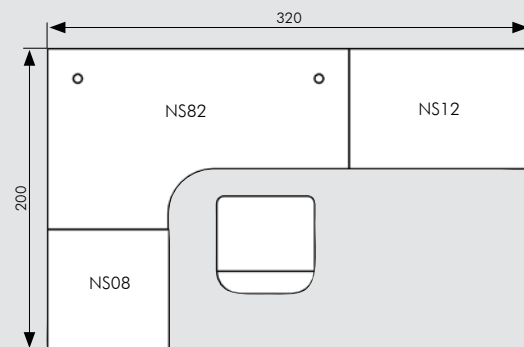

horizontale und vertikale  
Kabelführung



Seitenblende in silber, dunkelgrau und blau



Thekenverkleidung TH..



Serie N

## Optional erhältlich:

- zurückgesetzte Füße für verkettete Arbeitsplätze
- Seitenblende gelocht, für Tischfüße
- Thekenverkleidungen TH
- Thekenaufsätze WB
- Sichtblenden aus Lochblech SI
- CPU-Halterung CPUH

